



Receiver
Ampli-Tuner Hi-Fi

R-N800A

English

Français

Quick Guide
Guide rapide

EN

FR

Introduction

Thank you very much for purchasing this Yamaha product.

This product is a network-compatible Receiver (2 channel stereo amplifier) which lets you play music content from the radio or a network in your home as well as analog and digital audio inputs. With the YPAO function which optimizes the sound field automatically, you can enjoy the sound that best matches your room.

About the Manuals

Please be sure to read the following guides. Keep the guides that are included with the product in a handy place for easy reference.

■ Safety Guide (included with the product)

Lists important safety precautions that should be read prior to use.

■ Quick Guide (this manual)

This guide explains basic connections, playback of Internet radio, and more.

■ User Guide (Web)

This explains all functions, such as information not explained in the Quick Guide. To see the User Guide, go to the following URL. Please note that the User Guide is provided only on the website.



<https://manual.yamaha.com/av/22/rn800a/>

PREPARATION & OPERATION — Getting Started

Read this guide according to the following flow.

1 PREPARATION	4
1-1 Checking the included accessories	4
1-2 This guide requires the following items	4
1-3 Connecting Speakers	5
1-4 Flipping up the wireless antenna	6
1-5 Connecting the power cord	6
2 OPERATION	7
2-1 Turning the power on	7
2-2 Automatic adjustment of speaker settings (YPAO)	8
2-3 Configuring network settings	10
2-4 Playing Internet radio	11

1 PREPARATION

1-1 Checking the included accessories

Check and make sure that you have all the following items.

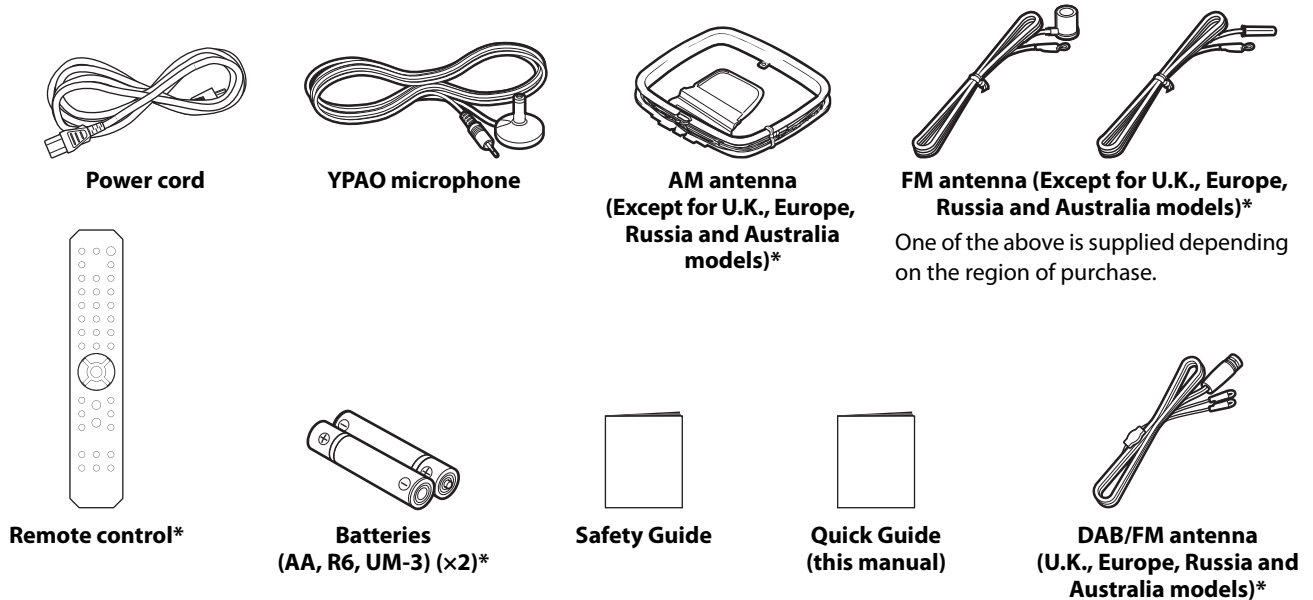

Items marked with * are not explained in this guide. See the User Guide for more information.

Be sure to fill in the correct date of purchase and name of the store of purchase in the warranty, and then keep it in a safe place.

1-2 This guide requires the following items

Have the following items on hand, in addition to the product.

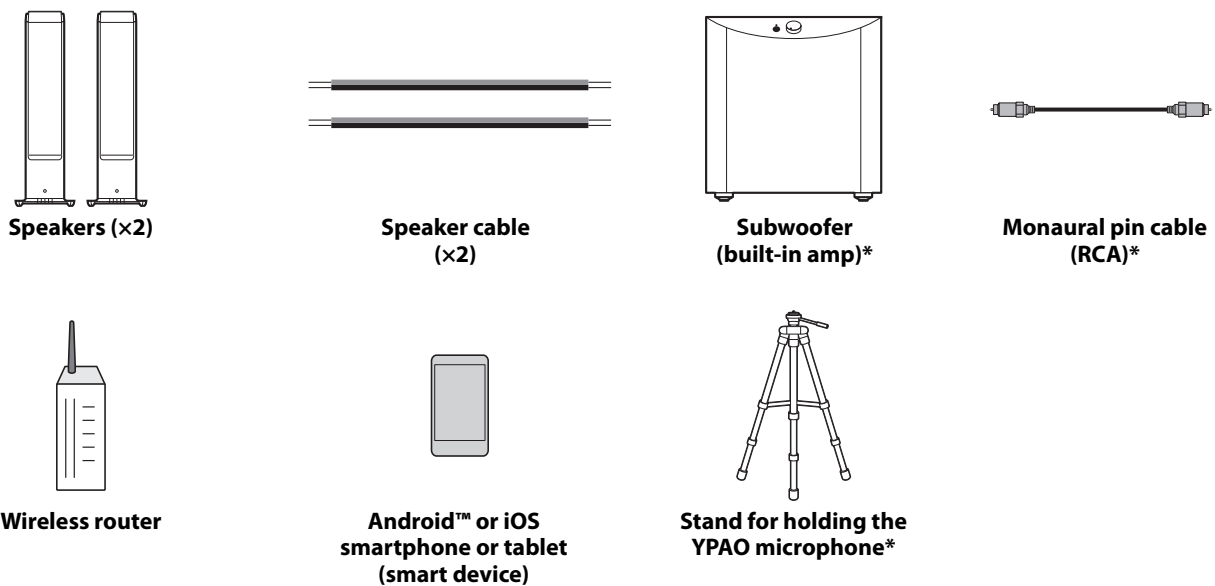

This is used for connecting to the Internet in your home.

Have one ready that is already connected to your wireless router.

Refer to page 8, and have a camera tripod, etc. ready that is adjusted to the height of the listening position.
(compatible with a 1/4-inch screw)

Items marked with * are not required in some cases. Have them ready if needed.

1-3 Connecting Speakers

Connect the speakers as illustrated. Connect a subwoofer if needed.

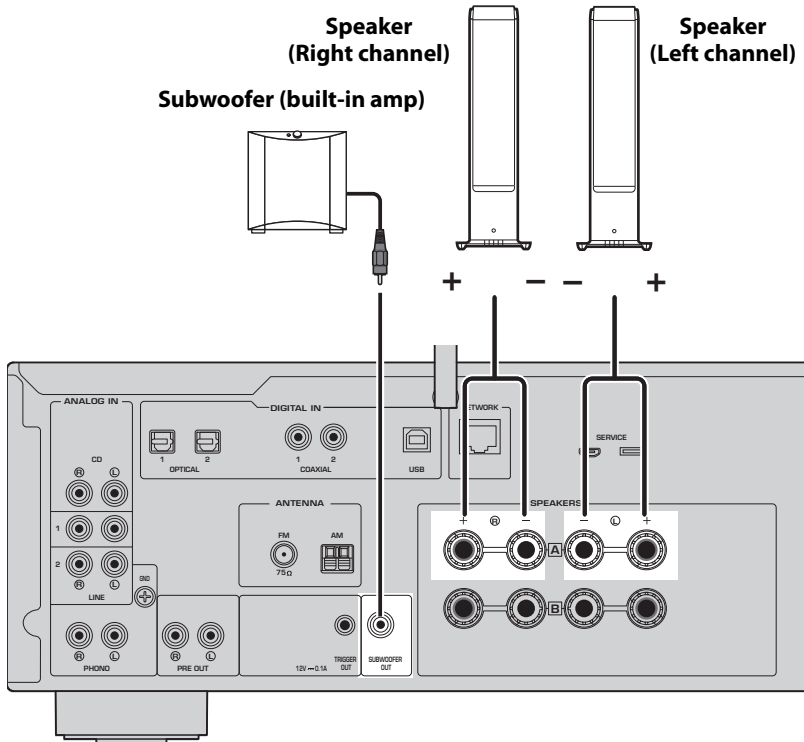

- 1 Peel back about 10 mm of insulation from the end of the speaker cable and twist the core wires tightly.

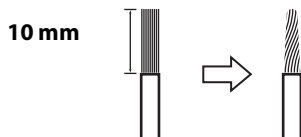

- 2 Turn the knob of the speaker jack to the left to loosen it, and insert the core wires of the speaker cable into the hole of the jack.

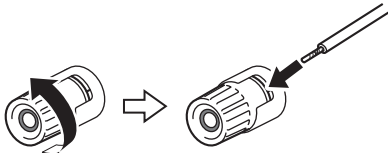

- 3 Turn the knob back to the right to tighten it.



NOTE

- Use speakers with an impedance of 4-ohms or higher.
- If using 4-ohm speakers (or higher than 4-ohm but lower than 8-ohm), change the impedance settings of this product. These settings can be changed in the product's Advanced Setup menu. See the User Guide for details.

NOTICE

NOTICE is used with information for preventing product failure, damage or malfunction.

- Do not allow the core wires of a speaker cable to touch the core wires of another speaker cable or any metal parts of the product. Doing so may damage the product and/or the speakers.

1-4 Flipping up the wireless antenna

Flip up the wireless antenna as illustrated.

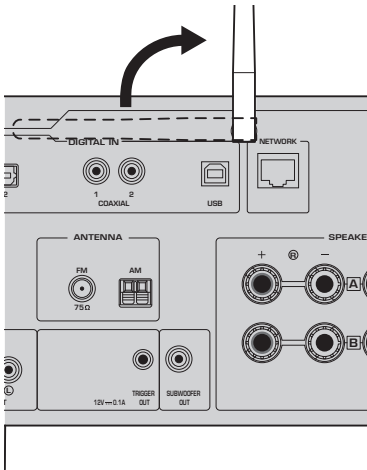

NOTICE

- Do not exert excessive force on the wireless antenna. Doing so may damage it.

1-5 Connecting the power cord

Connect the included power cord.

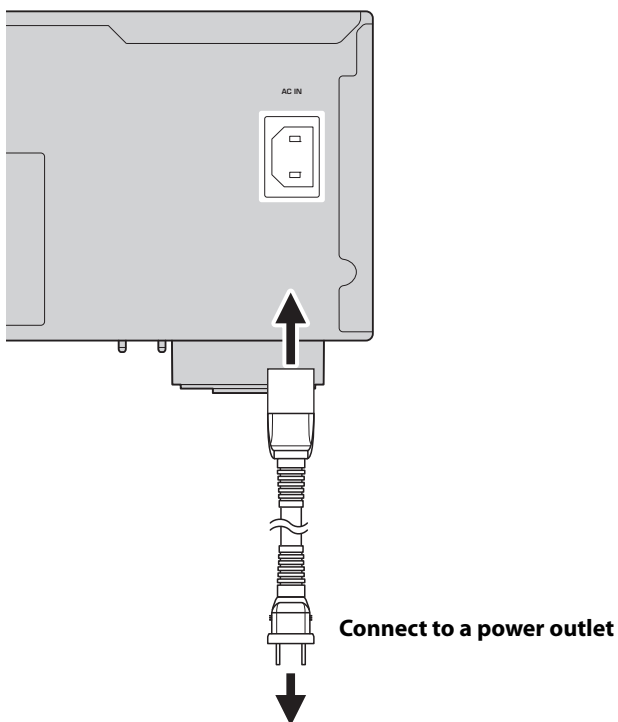

2 OPERATION

2-1 Turning the power on

Turn the product on.

- 1 Press the  (Power) switch to turn the power on.**
The power indicator lights up.

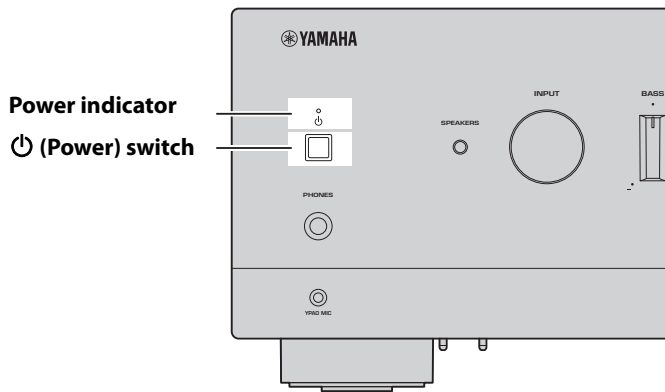

- 2 After the following message appears on the front display, press RETURN on the front panel to clear the message.**

It may take about 30 seconds for the message to appear. The portion shown as * differs depending on the device.

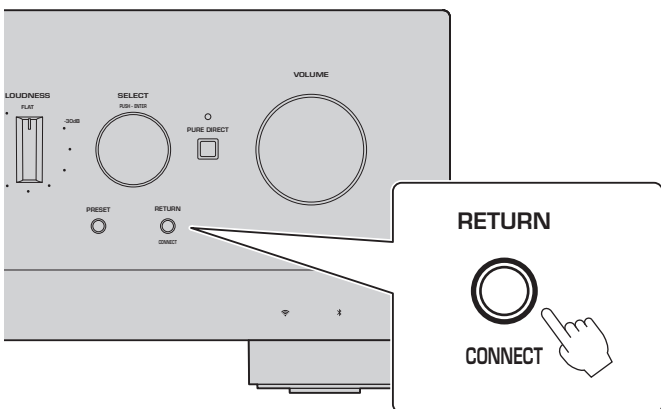

Wireless WAC Display

The WAC (Wireless Accessory Configuration) function is for applying the wireless settings of an iOS device to another device and wirelessly connecting to the network. Because it is explained on a later page how to connect to networks with the MusicCast Controller app, how to cancel WAC is explained here.

2-2 Automatic adjustment of speaker settings (YPAO)

Use the included YPAO microphone and run YPAO.

YPAO is a function that detects speaker connections and the distance from the listening position, then automatically adjusts the speaker settings, such as volume balance and tone.

1 Turn your subwoofers on and adjust the volume to its midpoint.

If the crossover frequency can be adjusted, set it to the maximum.

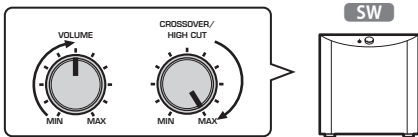

This step is not necessary if a subwoofer is not connected.

2 Put the included YPAO microphone in the listening position and connect it to the YPAO MIC jack on the front panel.

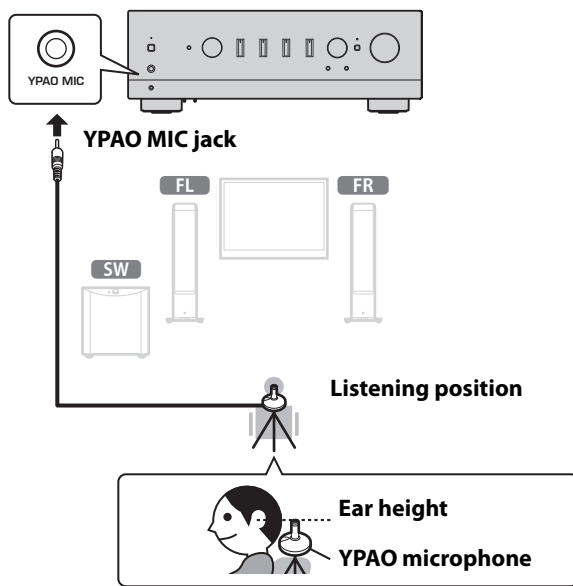

The following message appears on the front display.



NOTE

Secure the YPAO microphone in place so it does not move. If a camera tripod is used for the microphone, its screws can be used to secure the microphone.

3 Press SELECT on the front panel to start the automatic adjustment of speaker settings with YPAO.

Adjustment starts automatically after about 10 seconds. It takes about 1 minutes.

Do not make any unnecessary noise until the adjustments are complete.

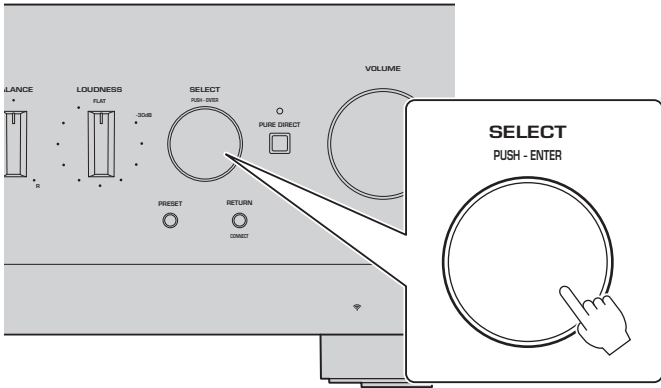

4 Check the results on the front display.

After all adjustments are complete, the results are shown on the front display. Follow the instructions that are displayed, and use the SELECT buttons to complete adjustments.

If there are no errors or warnings:

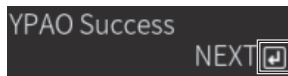

This prompts you to press SELECT to go to the next step.

If an error message or warning message appears on the display, refer to the User Guide.

"E-" means error.

"W-" means warning.

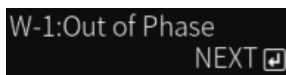
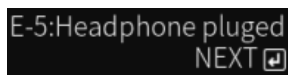

User Guide



<https://manual.yamaha.com/av/22/rn800a/q1ypao.html>

5 Save the YPAO results.

Check the following display, and press SELECT to save the adjustment results.



To cancel or readjust (Retry), turn SELECT to choose the desired item.

6 Remove the YPAO microphone from the YPAO MIC jack.

After checking the following display, disconnect the YPAO microphone.



This completes the YPAO settings.

2-3 Configuring network settings

After installing the dedicated smart-device app, "MusicCast Controller", connect the product wirelessly to your network from the screen of the app.

1 Prepare your smart device.

Refer to the Wi-Fi settings of the smart device and confirm that it is connected to the network of your wireless router.

2 Install "MusicCast Controller" on your smart device.

Search for "MusicCast Controller" on the App Store or Google Play to download the app.

3 Start the app and start configuring settings as directed by the app.

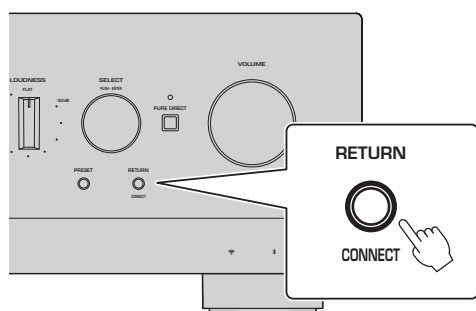
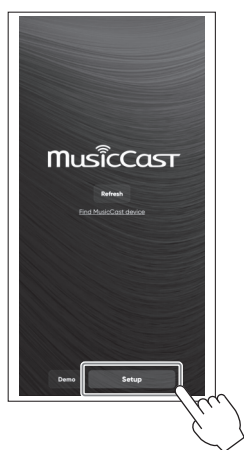

Following the app's guide, press **CONNECT** for 5 seconds or longer.

Important Notice about Information Security

For details, go to the URL at right.



<https://manual.yamaha.com/av/policy/mcc/>

NOTE

- You can also connect to the network via a wired connection. See the User Guide for more information.
- If you want to cancel the configuration before it is complete, press RETURN on the front panel.
- If the connection fails, quit the app, and then try again from Step 3.

2-4 Playing Internet radio

Use the app to confirm that you can play Internet radio.

- 1 On the app's screen, select the room that is registered to this product, and select "Net Radio" as the source to play.**

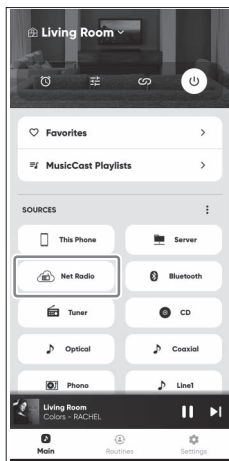

If you are connected to the Internet, a list of Internet radio stations appears. If it does not appear, reconnect to the Internet.

- 2 Choose the desired station.**

Choose the desired station from the list of Internet radio stations.

- 3 Adjust the volume.**

Adjust with the volume slider in the app. You can also adjust it with VOLUME on the front panel.

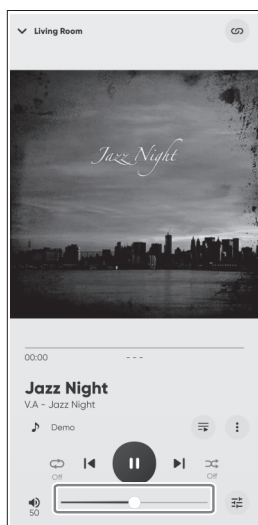

This completes the initial setup.

For detailed explanations of how to connect various external devices or to configure advanced settings of the product, refer to the User Guide.

Introduction

Nous vous remercions infiniment d'avoir fait l'acquisition de ce produit Yamaha.

Ce produit est un ampli-Tuner Hi-Fi compatible réseau (amplificateur stéréo 2 voies) qui vous permet de lire du contenu musical à partir de la radio ou d'un réseau domestique, ainsi que des entrées audio analogiques et numériques. Grâce à la fonction YPAO qui optimise automatiquement le champ sonore, vous pouvez profiter du son qui convient le mieux à votre pièce.

À propos des manuels

Veillez lire impérativement les guides suivants. Conservez les guides accompagnant le produit dans un endroit pratique pour pouvoir les consulter facilement.

■ Guide de sécurité (inclus avec le produit)

Répertorie les consignes de sécurité importantes à lire avant utilisation.

■ Guide rapide (ce manuel)

Ce guide explique les connexions de base, la lecture de la radio sur Internet, etc.

■ Guide d'utilisation (Web)

Il explique toutes les fonctions, à savoir les informations qui ne sont pas expliquées dans le Guide rapide. Pour consulter le Guide d'utilisation, accédez à l'URL suivante.

Veillez noter que le Guide d'utilisation est fourni uniquement sur le site Web.



<https://manual.yamaha.com/av/22/rn800a/>

PRÉPARATION et FONCTIONNEMENT — Mise en route

Lisez ce guide dans l'ordre suivant.

1	PRÉPARATIFS	14
1-1	Vérification des accessoires inclus	14
1-2	Ce guide nécessite les éléments suivants	14
1-3	Branchement des enceintes	15
1-4	Comment relever l'antenne sans fil	16
1-5	Branchement du cordon d'alimentation	16
2	FONCTIONNEMENT	17
2-1	Mise sous tension	17
2-2	Ajustement automatique des réglages des enceintes (YPAO)	18
2-3	Configuration des réglages réseau	20
2-4	Lecture de la radio sur Internet	21

1 PRÉPARATIFS

1-1 Vérification des accessoires inclus

Vérifiez que vous disposez de tous les éléments suivants.

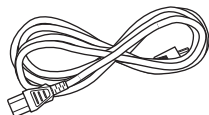

Cordon d'alimentation

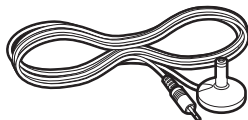

Microphone YPAO



Antenne AM
(Sauf pour les modèles pour le Royaume-Uni, l'Europe, la Russie et l'Australie)*



Antenne FM (Sauf pour les modèles pour le Royaume-Uni, l'Europe, la Russie et l'Australie)*

L'élément fourni dépend de la région d'achat.

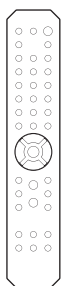

Télécommande*

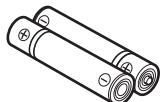

Piles
(AA, R6, UM-3) (x2)*



Guide de sécurité



Guide rapide
(ce mode d'emploi)



Antenne DAB/FM
(Modèles pour le Royaume-Uni, l'Europe, la Russie et l'Australie)*

Les éléments marqués d'un * ne sont pas expliqués dans ce guide. Consultez le Guide d'utilisation pour plus d'informations. Veuillez à indiquer la date d'achat et le nom du magasin d'achat dans la garantie, puis conservez-la en lieu sûr.

1-2 Ce guide nécessite les éléments suivants

En plus du produit, ayez les éléments suivants à portée de main.

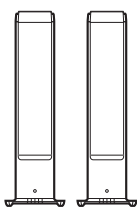

Enceintes (x2)



Câbles d'enceinte
(x2)

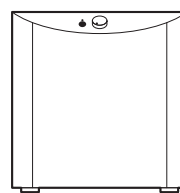

Caisson de graves
(amplificateur intégré)*



Câble de broche mono
(RCA)*



Router sans fil

Sert à la connexion à Internet chez vous.



Android™ ou iOS smartphone ou tablette
(appareil connecté)

Préparez-en un déjà connecté à votre routeur sans fil.

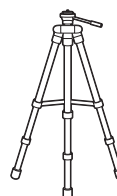

Socle pour le microphone YPAO*

Reportez-vous à la page 18, et préparez un trépied d'appareil photo, etc., réglé à la hauteur de la position d'écoute. (compatible avec une vis de 1/4")

Dans certains cas, les éléments marqués d'un * ne sont pas requis. Préparez-les au besoin.

1-3 Branchement des enceintes

Branchez les enceintes comme illustré. Branchez un caisson de graves au besoin.

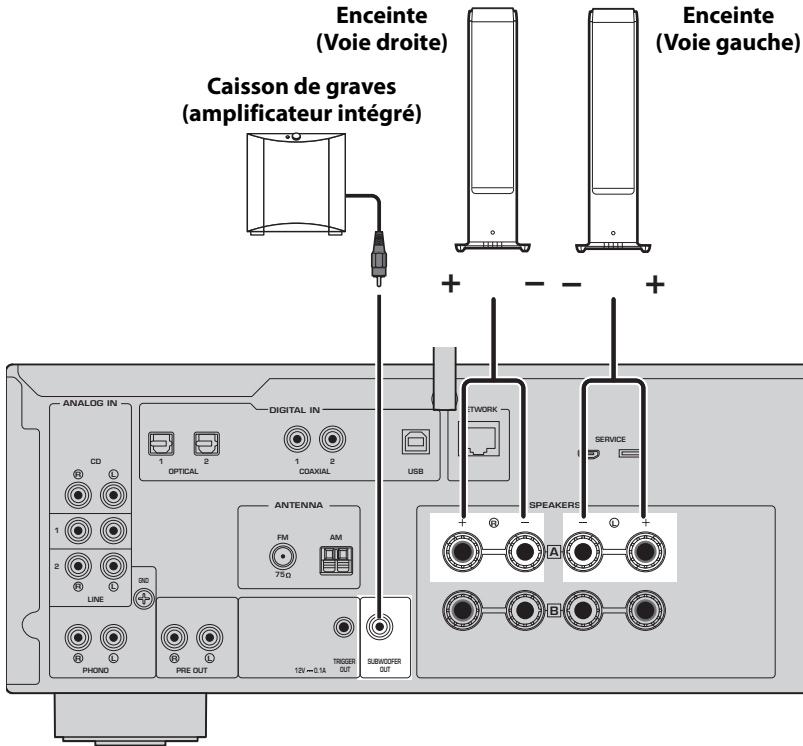

1 Dénudez environ 10 mm d'isolation de l'extrémité du câble d'enceinte et torsadez fermement les fils conducteurs.

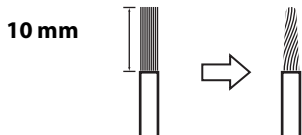

2 Tournez le bouton de la prise d'enceinte vers la gauche pour le desserrer et insérez les fils conducteurs du câble d'enceinte dans le trou de la prise.

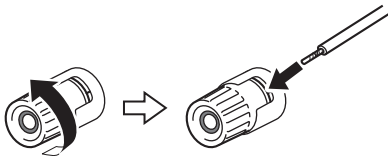

3 Tournez à nouveau le bouton vers la droite pour le serrer.



NOTE

- Utilisez des enceintes ayant une impédance de 4 ohms ou plus.
- Si vous utilisez des enceintes de 4 ohms (ou de plus de 4 ohms, mais moins de 8 ohms), modifiez les réglages d'impédance de ce produit. Ces réglages peuvent être modifiés dans le menu Configuration avancée du produit. Consultez le Guide d'utilisation pour en savoir plus.

AVIS

Le terme AVIS est utilisé pour les informations permettant d'éviter toute défaillance, tout dommage ou tout dysfonctionnement du produit.

- Ne laissez pas les fils conducteurs d'un câble d'enceinte toucher les fils conducteurs d'un autre câble d'enceinte ou de pièces métalliques du produit. Cela risquerait d'endommager le produit et/ou les enceintes.

1-4 Comment relever l'antenne sans fil

Relevez l'antenne sans fil comme illustré.

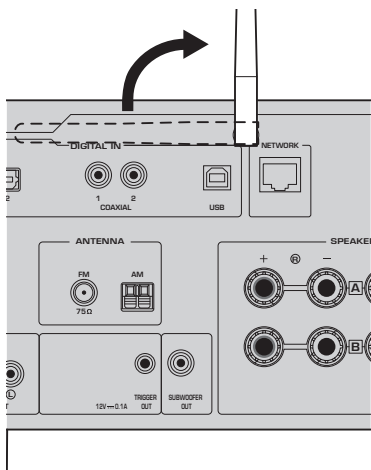

AVIS

- N'appliquez pas de force excessive sur l'antenne sans fil, sous peine de l'endommager.

1-5 Branchement du cordon d'alimentation

Branchez le cordon d'alimentation inclus.

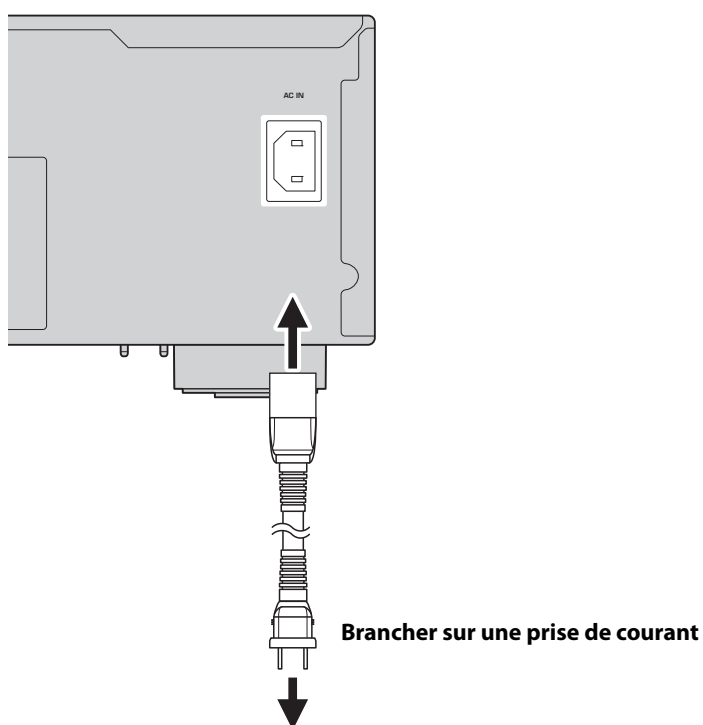

2 FONCTIONNEMENT

2-1 Mise sous tension

Mettez le produit sous tension.

1 Appuyez sur le commutateur (alimentation) pour mettre l'appareil sous tension.

Le voyant d'alimentation s'allume.

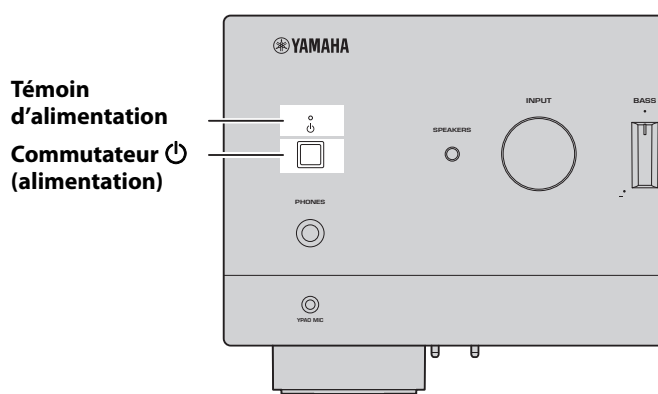

2 Lorsque le message suivant apparaît sur l'afficheur de la face avant, appuyez sur RETURN de la face avant pour effacer le message.

L'affichage du message peut prendre environ 30 secondes. La portion indiquée par * varie en fonction de l'appareil.

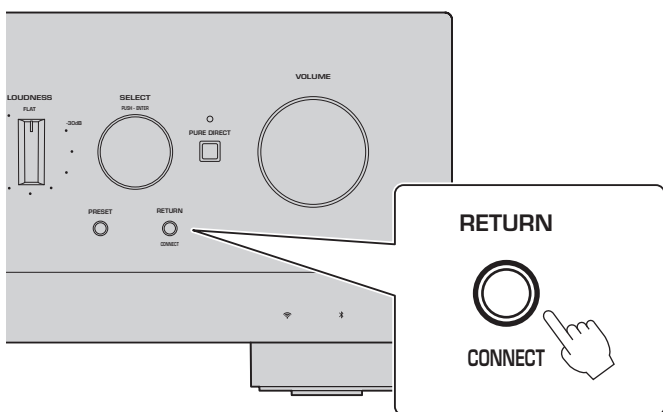

Affichage WAC sans fil

La fonction WAC (Wireless Accessory Configuration) permet d'appliquer les réglages sans fil d'un appareil iOS à un autre appareil et de se connecter sans fil au réseau. Comme il est expliqué sur une page ultérieure la manière de se connecter aux réseaux avec l'application MusicCast Controller, la procédure d'annulation de WAC est expliquée ici.

2-2 Ajustement automatique des réglages des enceintes (YPAO)

Utilisez le microphone YPAO inclus et exécutez YPAO.

YPAO est une fonction qui détecte les branchements des enceintes et la distance par rapport à la position d'écoute, puis ajuste automatiquement les réglages des enceintes, tels que l'équilibre du volume et la tonalité.

1 Allumez vos caissons de graves et réglez le volume à la moitié.

Si la fréquence de coupure peut être réglée, réglez-la sur le maximum.

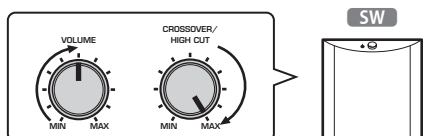

Cette étape n'est pas nécessaire si aucun caisson de graves n'est connecté.

2 Placez le microphone YPAO inclus sur la position d'écoute et branchez-le sur la prise YPAO MIC sur la face avant.

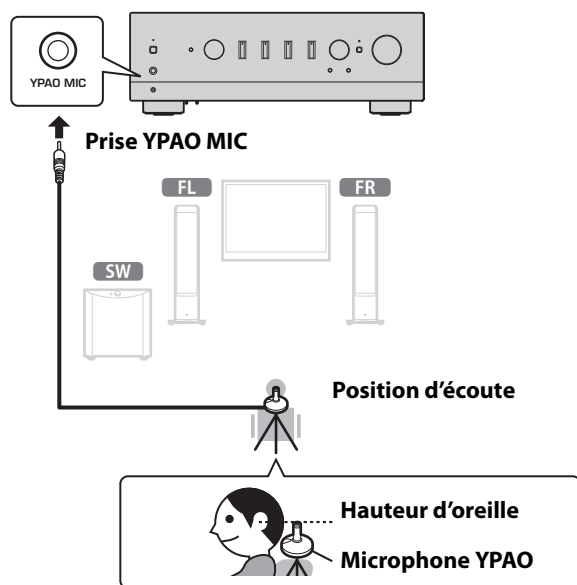

Le message suivant apparaît sur l'afficheur de la face avant.



NOTE

Fixez le microphone YPAO de manière à ce qu'il ne bouge pas. Si un trépied d'appareil photo est utilisé pour le microphone, ses vis peuvent être utilisées pour fixer le microphone.

3 Appuyez sur SELECT sur la face avant pour lancer l'ajustement automatique des réglage des enceintes avec YPAO.

L'ajustement commence automatiquement après 10 secondes environ. Il nécessite environ 1 minutes. Ne faites pas de bruit inutile tant que les réglages ne sont pas terminés.

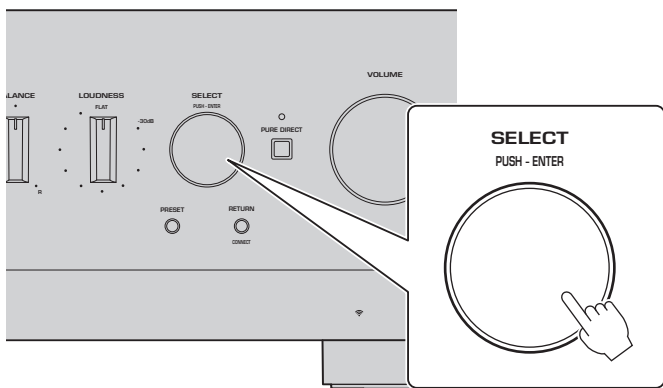

4 Vérifiez les résultats sur l'afficheur de la face avant.

Une fois tous les réglages effectués, les résultats s'affichent sur l'afficheur de la face avant. Suivez les instructions qui s'affichent et utilisez les boutons SELECT pour effectuer les réglages.

En l'absence d'erreurs ou d'avertissements :

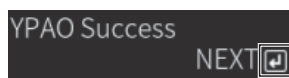

Ceci vous invite à appuyer sur SELECT pour passer à l'étape suivante.

Si un message d'erreur ou d'avertissement apparaît à l'écran, reportez-vous au Guide d'utilisation.

« E- » signifie erreur.

« W- » signifie avertissement.

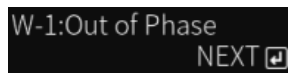
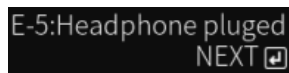

Guide d'utilisation



<https://manual.yamaha.com/av/22/m800a/q1ypao.html>

5 Enregistrez les résultats YPAO.

Vérifiez l'affichage suivant et appuyez sur SELECT pour enregistrer les résultats du réglage.



Pour annuler ou réajuster (Réessayer), tournez SELECT pour choisir l'élément souhaité.

6 Retirez le microphone YPAO de la prise YPAO MIC.

Après avoir vérifié l'affichage suivant, débranchez le microphone YPAO.

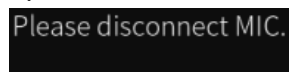

Les réglages YPAO sont maintenant terminés.

2-3 Configuration des réglages réseau

Après avoir installé l'application dédiée pour appareil connecté, « MusicCast Controller », connectez le produit via une liaison sans fil à votre réseau à partir de l'écran de l'application.

1 Préparez votre appareil connecté.

Reportez-vous aux réglages Wi-Fi de l'appareil connecté et vérifiez qu'il est connecté au réseau de votre routeur sans fil.

2 Installez « MusicCast Controller » sur votre appareil connecté.

Recherchez « MusicCast Controller » sur l'App Store ou Google Play pour télécharger l'application.

3 Démarrez l'application et commencez à configurer les réglages comme indiqué par l'application.

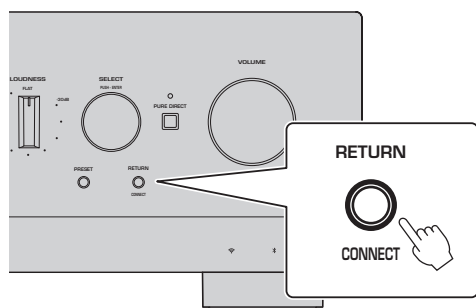
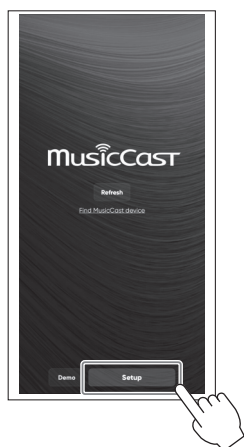

En suivant le guide de l'application,
appuyez sur CONNECT pendant 5 secondes ou plus.

Avis important concernant la sécurité des informations

Pour en savoir plus, accédez à l'URL à droite.



<https://manual.yamaha.com/av/policy/mcc/>

NOTE

- Vous pouvez également vous connecter au réseau via une connexion câblée. Consultez le Guide d'utilisation pour plus d'informations.
- Si vous souhaitez annuler la configuration avant qu'elle ne soit terminée, appuyez sur RETURN sur la face avant.
- Si la connexion échoue, quittez l'application, puis réessayez à partir de l'étape 3.

2-4 Lecture de la radio sur Internet

Utilisez l'application pour confirmer que vous pouvez écouter la radio sur Internet.

- 1 Sur l'écran de l'application, sélectionnez la pièce enregistrée sur ce produit et sélectionnez « Net Radio » comme source de lecture.**

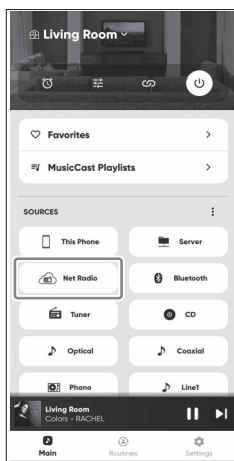

Si vous êtes connecté à Internet, une liste de stations de radio sur Internet apparaît. Si ce n'est pas le cas, reconnectez-vous à Internet.

- 2 Choisissez la station souhaitée.**

Choisissez la station souhaitée dans la liste des stations de radio sur Internet.

- 3 Pour régler le volume.**

Réglez le volume au moyen du curseur du volume de l'application. Vous pouvez également le régler avec VOLUME sur la face avant.

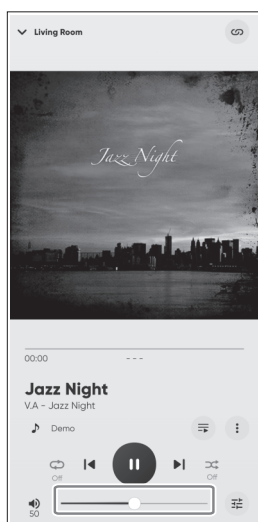

La configuration initiale est terminée.

Pour obtenir des explications détaillées sur la connexion de divers appareils externes ou la configuration des paramètres avancés du produit, reportez-vous au Guide d'utilisation.

Yamaha Global Site
<https://www.yamaha.com/>
Yamaha Downloads
<https://download.yamaha.com/>

© 2023 Yamaha Corporation
Published 05/2023
NVEM-A0