

マーチングマルチタム 取扱説明書

Marching Multi-Toms Owner's Manual

行进多音鼓 使用说明书

QD-8313

クオードタイプ / Quad-Type / 四音鼓型

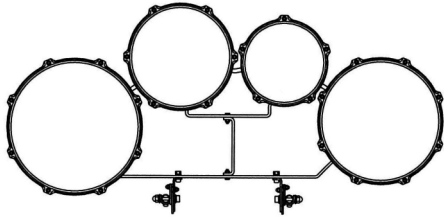

QT-8313

クイントタイプ / Quint-Type / 五音鼓型



ST-8313

セクステットタイプ / Sextet-Type / 六音鼓型

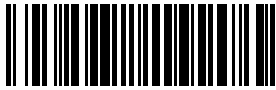
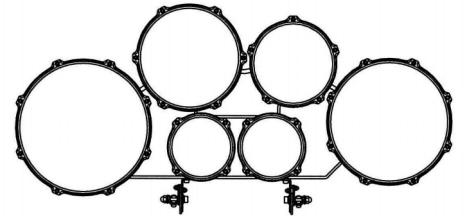

* Z J 0 1 1 2 0 *

ZJ01120 版次: R2

保护环境

如果需要废弃设备时, 请与本地相关机构联系, 获取正确的废弃方法。请勿将设备随意丢弃或作为生活垃圾处理。

Yamaha Corporation
Manual Development Group
©Yamaha Corporation
Published 09/2018 改版 POA0

■同梱品 / Accessories / 附属零件

- チューニングキー (1個)
Tuning Key (1)
调音杆 (1只)

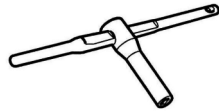

- スパナ (1個)
Wrench (1)
扳手 (1只)

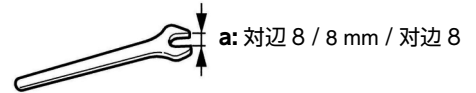

⚠ 注意 / CAUTION / 注意

- ⊘ この製品は専用のキャリア(MTH-9500/MTH-9500S)またはスタンド(MTS-810B*)と共に使用します。専用のキャリアまたはスタンド以外はご使用にならないでください。
けがやトラブルの原因となります。
* MTS-810B で製造時期の古いものはアーム径 12mm のものがございませう。スタンド下部にあるヤマハロゴマークで新旧をご確認ください。(下図参照)
- ⊘ **This product is designed to be used with the MTH-9500/MTH-9500S (carrier) or the MTS-810B* (stand) exclusively. Be sure to use this product only with the designated carrier/stand.**
Use of an unsupported carrier/stand may result in damage to the instrument or personal injury.
* The older generation of the MTS-810B stand comes with 12mm diameter arms. The generation can be identified by the Yamaha logo mark on the bottom part of the MTS-810B as shown below.
- ⊘ 本产品设计专门用于 MTH-9500/MTH-9500S (托架) 或 MTS-810B* (支架)。确保在使用本产品时采用指定的托架/支架。
使用不匹配的托架/支架可能导致乐器损坏或人身伤害。
* 旧版的 MTS-810B 支架采用直径为 12 mm 的支撑臂。该版本可通过 MTS-810B 底部的雅马哈标识进行识别, 如下所示。



(新) アーム径 14mm でそのままご使用になれます。
(CURRENT) The stand displaying this logo mark has 14mm diameter arms and can be used with this product.

(新版) 支架显示该标识, 支撑臂直径为 14 mm, 可用于本产品。



(旧) アーム径 12mm のため正しくセッティングできない可能性があります。その場合は別売りの MTS-810B 用アーム (先端 14mm 径) ZY212700 をお買い求めください。
(OLD) The stand displaying this logo mark has 12mm diameter arms and might not be able to hold the instrument properly. In this case, please order the MTS-810B arms (14mm diameter) part ZY212700, which is sold separately.

(旧版) 支架显示该标识, 支撑臂直径为 12 mm, 在这种情况下可能无法稳固地支撑乐器, 请订购 MTS-810B 支撑臂 (直径为 14 mm) 部件 ZY212700, 该部件单独销售。

マルチタムのセッティング / Setting the Marching Multi-Toms / 安装行进组鼓

マーチングマルチタム
Marching multi-toms
行进组鼓

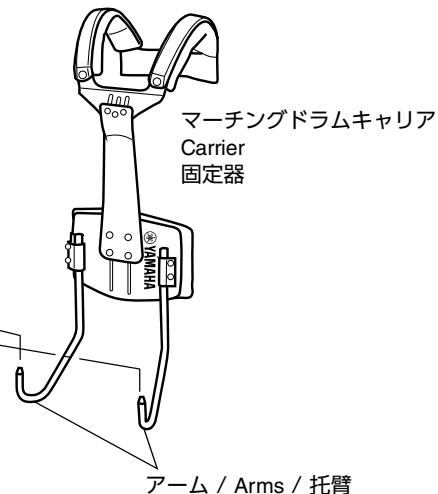
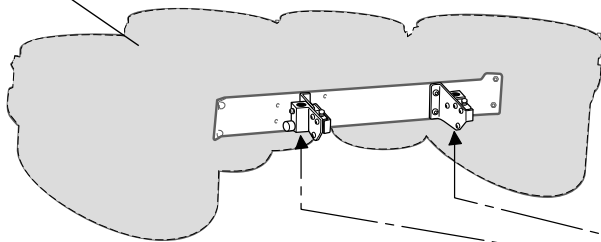

1 マーチングドラムキャリアに楽器を取り付ける (Fig. 1)

- 1-1 マーチングドラムキャリアのアームを、楽器本体のアーム受け穴に差しこみます。
- 1-2 手でアーム固定ネジを締めて固定します。

2 楽器の角度を調整する (Fig. 2)

マーチングドラムキャリアを装着している場合は、楽器をマーチングドラムキャリアにつけたまま、いったん床に置きます。

- 2-1 手で左右の角度調整ボルトを回して、演奏しやすい角度に調整します。左右均等に調整してください。
- 2-2 マルチタム本体についてくるスパナ (8 mm) で、ロックナットを締めて楽器の角度を固定します。

1. Mounting the instrument on the carrier (Fig. 1)

- 1-1 Insert the arms of carrier into the arm brackets of the instrument.
- 1-2 Tighten the arm fixing screws by hand to fix the arms.

2. Adjusting the angle of the instrument (Fig. 2)

To adjust the angle, first put the carrier and instrument (properly mounted) down on a floor, for secure operation.

- 2-1 Turn the angle adjustment bolts on the right and left sides by hand to adjust the arms to the most comfortable playing angles. Make sure that the angles are even.
- 2-2 Use the wrench (8mm) supplied with the multi-toms to tighten the lock nuts and fix the angle of the instrument.

1. 在固定器上安装乐器 (Fig. 1)

- 1-1 将固定器的托臂插入乐器的托臂支架中。
- 1-2 用手拧紧托臂固定螺钉以固定托臂。

2. 调节乐器的角度 (Fig. 2)

要调节角度，首先将固定器和乐器（已正确安装）放在地板上，以确保安全操作。

- 2-1 用手转动左右两侧的角度调节螺栓，以将托臂调节到最舒适的演奏角度。确保角度一致。
- 2-2 使用随组鼓配备的扳手 (8mm) 拧紧锁紧螺母并固定乐器角度。

(Fig. 1)

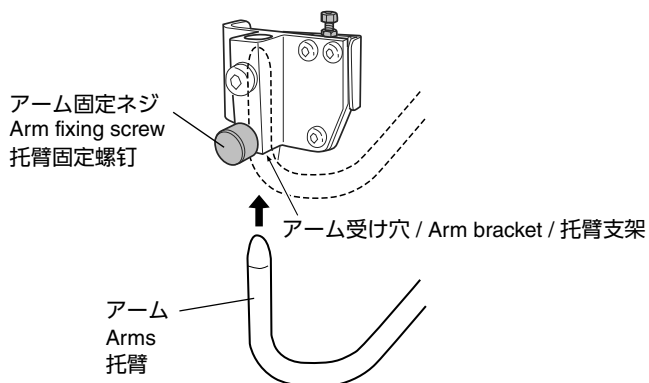

(Fig. 2)

